



DIGITAL DOOR LOCK SYSTEM

MI-5500

MI-5500 디지털도어록 사용설명서



음성안내기능
(음성가이드 제공)



자가시스템
체크기능



무단침입에 대비한
비상경보기능



무선연동기능
(통신모듈 / 연동기별매)

▲ 주의

설치점은 설치기사에게 반드시 제품보증서 페이지를 기재 받으십시오.
제품보증서가 정확히 기재되어 있지 않으면 A/S시 불이익을 받으실 수 있습니다.
자가설치로 인한 제품 파손 및 설치불량으로 인한 A/S 비용은 유상 처리 됩니다.

※ 본 제품의 기능과 디자인은 성능개선을 위하여 사전 예고없이 변경될 수 있습니다.

※ 본 제품은 방화문 전용입니다. 방화문 이외에 설치 시에는 본사와 상담하여 주십시오.

⚠️ 안전을 위한 주의사항



제품을 분해하거나 임의로 개조하지 마세요.

분해나 개조는 제품에 손상을 줄 수 있으며, 개조로 인한 제품 손상은 재산피해로 연결될 수도 있습니다. 제품의 정밀검사 및 수리는 A/S 지정점이나 본사 고객센터로 상담해주세요.



제품에서 유해가스나 연기가 발생할 경우

제품의 건전지를 즉시 제거해주세요. 이를 내버려둘 경우 제품이 크게 손상될 수 있습니다.



제품에 물이나 기타 용액들이 닿지 않도록 해주세요.

만약 외부에 염분이나 용액들이 묻어있다면 부드럽고 흡수력이 있는 천으로 깨끗이 닦아주세요. 만약 물이나 다른 이물질이 내부로 들어간 경우에는 즉시 본체의 건전지를 제거하고 A/S 지정점이나 본사 고객센터로 상담해주세요. 그대로 사용하면 고장의 원인이 됩니다.



정기적으로(약 6개월) 건전지의 누액이나, 단자의 청결 상태를 확인해주세요.

만약 건전지의 누액이 발생하였다면 마른 천으로 깨끗이 닦아 주고 건전지는 모두 새것으로 교체해주세요. 누액은 인체에 해로우니 인체에 묻었을 경우 비누물로 닦아주세요.



알코올이나 벤젠, 시너 등의 가연성 물질로 본 제품을 닦지 마세요.

이러한 물질의 사용은 본체의 표면을 상하게 하거나 화재의 원인이 됩니다.



건전지를 불꽃이나 열이 있는 곳에 노출하지 마세요.

건전지를 열이 발생하는 곳 근처에 두거나, 불꽃이나 열이 있는 곳에 직접 노출해서는 안 되며 또한 물에 넣어서도 안 됩니다. 이는 건전지에 손상을 주어 부식용액의 누출이나 폭발 등 심각한 손상에 이르게 할 수 있습니다. 훼손된 건전지는 본 기기에 사용하지 말아주세요.



건전지의 전극 부분을 열쇠고리와 같은 금속물질에 닿지 않게 해주세요.

이는 과열이나 폭발, 기타 손상의 원인이 될 수 있습니다.



데드볼트를 나오게 한 상태에서 문을 닫지 마세요.

기기에 손상이 갈 수 있고 고장의 원인이 됩니다.



제품에 무리한 충격을 주지 마세요.

기기에 손상이 갈 수 있고 고장의 원인이 됩니다.



사용한 건전지와 종류가 다른 건전지를 혼용하지 마세요.

건전지의 수명이 짧아지며 누액, 파열의 위험이 있습니다.



결로가 심한 출입문 설치 시 고장에 원인이 될 수 있습니다.

외부와 내부에 온도차로 인하여 물 맺힘 현상을 결로 현상이라고 합니다. 심한 결로현상은 기기 고장에 원인이 되므로 설치 시 꼭 확인 바랍니다.

Contents

I. 사용하기 전에	제품의 특징.....	04
	제품의 제원 및 구성품 안내.....	06
	각 부의 명칭과 기능.....	08
	단축아이콘.....	10
	건전지 교체.....	10
	외부 비상전원 사용방법.....	10
	터치식 버튼 및 허수기능.....	11
<hr/>		
II. 기본기능	외부에서 문 열기 (비밀번호 / 태그키 / 에티켓기능).....	11
	외부에서 문 잠그기 (자동잠김 / 수동잠김).....	11
	[자동잠김/수동잠김] 모드 설정.....	11
	내부에서 문 열기.....	12
	내부에서 문 잠그기 (자동잠김 / 수동잠김).....	12
	[이중잠금] 설정 및 해제.....	13
	자동 잠김 / 자동 되잠김 기능.....	13
<hr/>		
III. 일반모드 및 보안모드	일반모드 / 보안모드 전환.....	14
	일반모드 등록 및 삭제.....	15
	보안모드 등록 및 삭제.....	16
	관리자 비밀번호 변경.....	18
	관리자 태그키 등록 및 삭제.....	18
<hr/>		
IV. 부가기능	음성안내 크기 조절.....	19
	동작음 크기 조절.....	19
	건전지 잔량 및 자가 시스템 체크.....	20
	1회용 비밀번호 등록.....	20
	장난방지 및 해킹경보 기능.....	21
	무단침입 시 비상경보 기능.....	21
<hr/>		
V. 기타사항	무선 통신팩 / 리모콘.....	22
	제품인증내역.....	24
	고장이라고 생각하기 전에.....	25
	제품보증서.....	31

제품의 특징



고신뢰도 모터타입 모티스 록 (Motor Mortise Lock)

잠금장치가 문 내부로 설치되는 모터타입 모티스 록이라 설치가 간단하고 안전합니다.



패닉 릴리즈 (Panic) 핸들 방식

핸들을 내리는 동작만으로 문을 열 수 있으므로 위급사항시에 탈출이 용이합니다.



양방향 설치 방식의 모티스 록 (Mortise Lock)

본 제품의 모티스 록은 좌/우수 방향에 맞출 수 있어 시공이 편리합니다.



음성안내 및 3단계 볼륨크기 조절 기능

사용자 편의를 위해 제품에 동작 상태 및 메뉴 설정 등을 음성으로 지원하며, 3단계로 볼륨조절이 가능합니다.



A↔M(자동↔수동잠김) 간편 설정 기능

실내측 스위치 조작만으로 자동잠김모드나 수동잠김모드로 설정이 가능합니다.



자동되잠김 기능

비밀번호나 태그키로 제품을 열고 문을 열지 않았을 때 자동으로 되잠기는 기능입니다.



이중잠금 기능

실내측에서 이중잠금 스위치를 밀어서 설정하면 외부에서 문을 열수가 없어 더욱더 안전합니다.



동작음 크기 조절 기능 (8단계)

제품 동작음의 크기를 1단계(무음)에서 최대음까지 8단계로 조절하는 동작음 크기조절 기능이 있어 고객님의 원하는 음량으로 조절하여 사용할 수 있습니다.



원터치 에티켓 (무음) 기능

제품의 동작음을 일시적으로 무음으로 하여 타인에게 피해를 주지 않고 조용히 문을 열 수 있습니다.



건전지 잔량 체크 및 교체 시기 알림 기능

제품 사용 중 건전지의 잔량체크 및 램프표시로 교체시기를 알려주는 기능이 있습니다.



무단침입에 대비한 비상경보 기능

강제로 문을 파손하여 열면 무단침입 비상 경보음이 울립니다.



장난 및 해킹방지 시스템 탑재

타인의 장난 또는 침입을 목적으로 비밀번호 조합을 통하여 해킹을 시도할 경우 등록되지 않은 비밀번호가 5회 연속 인식되면 경고음을 발생한 후 일정시간 동안 입력을 차단하는 기능이 있습니다.



비밀번호, 태그키의 2WAY 인증방식 채용

비밀번호 외에도 태그키가 있어서 번호를 외우기 힘든 어린이나 노약자도 사용하기 편리합니다.

**비밀번호 및 태그키 분실 시 무력화 기능**

비밀번호를 잊었거나 태그키를 분실하였을 경우 비밀번호를 새로 등록하거나 가지고있는 태그키를 다시 등록하면 기존에 등록하였던 비밀번호나 태그키의 정보가 모두 자동 삭제되므로 걱정 없이 사용할 수 있습니다.

**비밀번호 노출방지용 무한 허수 시스템 탑재**

타인과 동행하여 집으로 들어가야 할 경우 임의의 숫자버튼(허수)을 제한 없이 누르고 비밀번호를 마지막에 입력하여 문을 여는 무한 허수 시스템을 탑재하여 비밀번호 보안을 한층 강화하였습니다.

**일반모드 및 보안모드 제공**

일반모드 : 일반사용자가 쉽고 간편히 사용할 수 있도록 제공됩니다.

보안모드 : 관리자 기능을 추가하여 관리 편리성 및 보안성을 높였습니다.

**무선연동기능 (무선통신팩 및 리모콘 별매)**

간편한 통신팩 장착과 리모콘 연동설정만으로 무선으로 제품을 컨트롤 할 수 있는 기능을 제공합니다.

**고객님을 위한 24시간 A/S**

고객님의 불편을 최소화하기 위하여 24시간 A/S 접수를 하고 있습니다. ☎ A/S 1544-1303

제품 제원 및 구성품 안내

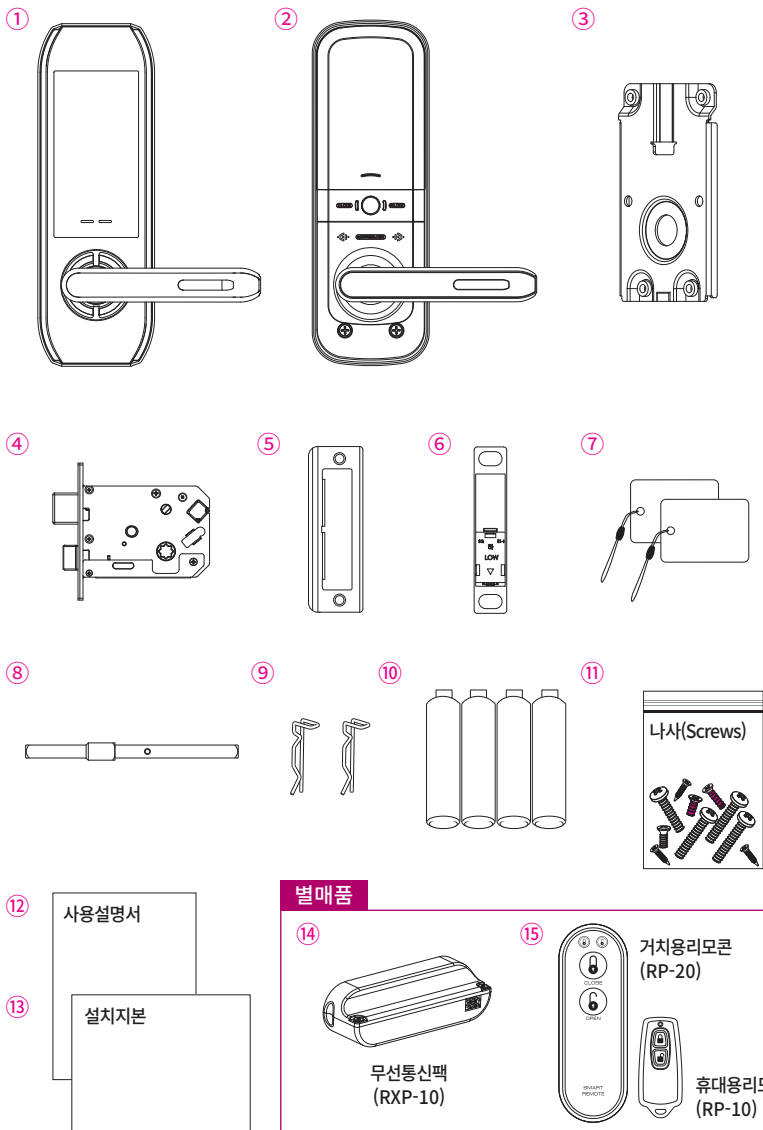

기본기능	제품제원	비고
① 실외측 본체(프론트바디)	82.6mm(W) x 242.6mm(H) x 22.4mm(D)	실외측 고무판 포함
② 실내측 본체(백 바디)	82mm(W) x 242.4mm(H) x 34mm(D)	
③ 실내측 고정용 브라켓	70mm(W) x 119.5mm(H) x 6.6mm(D)	
④ 모터스룩	105.4mm(W) X 110mm(H) X 25mm(D)	
⑤ 스트라이커	35mm(W) X 106mm(H) X 6.3mm(D)	
⑥ 스트라이커 하우징	21mm(W) X 106mm(H) X 19.5mm(D)	공용
⑦ 태그키	태그키(옵션수량)	
⑧ 핸들샤프트	96mm(W) X 8mm(H) X 8mm(D)	
⑨ 핸들샤프트 스톱링	스톱링(강선스프링) 2개	
⑩ 사용건전지	1.5V 'AA' Size LR6 Alkaline, 4개(DC6V)	
⑪ 나사(Screws)	1셋트	
⑫ 사용설명서	본 사용설명서	제품보증서 포함
⑬ 설치지본	실외측 본체 부착용 홀 가공 시 사용 (1장)	
⑭ 무선통신팩	무선통신팩	별매품
⑮ 리모콘	거치용 리모콘, 휴대용 리모콘 2종	별매품
※ 설치조건	일반 방화문 두께 40~50mm	
※ 기타	경고 스티커	그림 미포함

⚠️ 고온 감지 경고

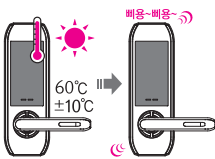

· 동작온도 : -15~55°C · 센서동작온도(고온): 60°C±10°C

화재가 의심될 정도의 높은 온도가 감지되면(60°C±10°C), 안전을 위하여 강력한 경고음 발생과 함께 잠김상태를 자동으로 해제합니다.

본 제품은 화재 안전시스템이 적용된(온도센서 내장형)제품입니다. 실내 측 몸체가 직사광선에 장시간 노출되어 제품 설정온도를 넘어서면 사용자 보호를 위해 경고음이 발생하며 자동으로 문 잠김 상태를 해제합니다. 또한, 내부 이중 잠금 설정상태에서도 고온 감지 기능은 동일하게 작동합니다.

각 부의 명칭과 기능

1. 실외측 본체

Lock / Unlock 알림램프

제품의 Lock / Unlock 동작 상태를 표시합니다.

태그키 접촉부

등록된 태그키를 접촉하면 문을 열 수 있습니다.

에티켓(무음) 알림 램프

외부 비상전원 공급 단자

건전지 과소모로 인하여 동작하지 않을 시 9V(6LF22알카라인 사각 건전지)단자를 접촉한 상태로 제품을 동작할 경우 사용합니다.

잠금상태입니다



열림상태입니다

건전지 교체 알림 램프

1 2 3

4 5 6

7 8 9

* 0 #

터치식 숫자판 및 숫자램프

무음



(P)

무선 통신 알림램프
(MI-5500T/S 모델)

9V

실외측 핸들

핸들을 내리면 문을 열 수 있습니다.

태그키(옵션수량)

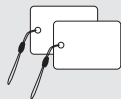

2. 실내측 본체

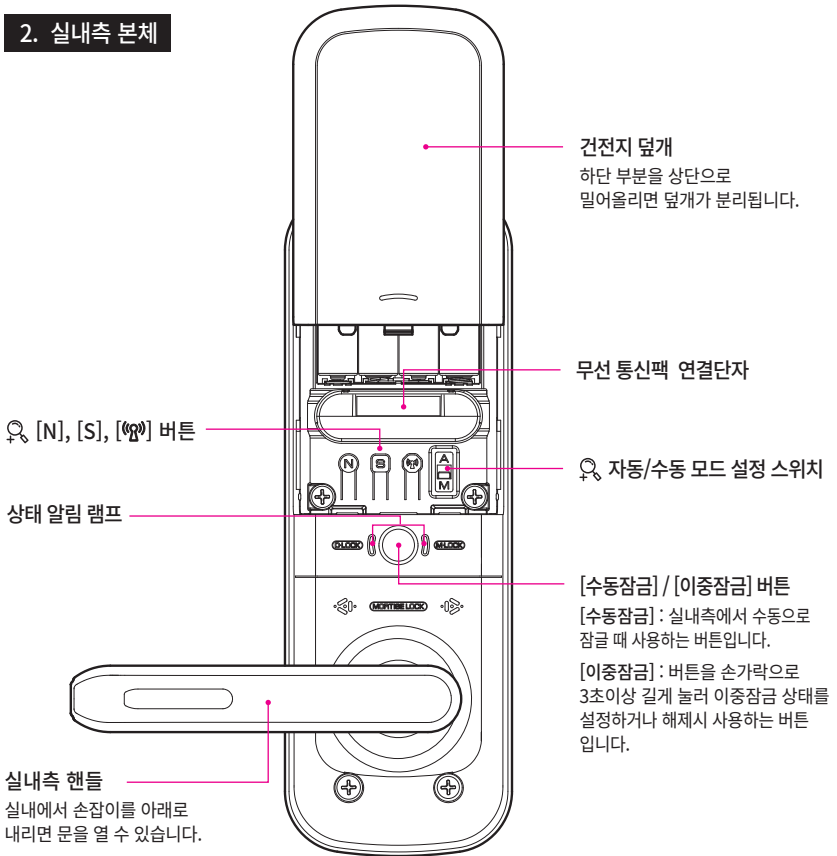

자동/수동 모드 설정 스위치



N: 일반모드에서 비밀번호/태그키를 등록 또는 삭제할 때 사용합니다.



S: 보안모드에서 비밀번호/태그키를 등록 또는 삭제할 때 사용합니다.



RF: 무선통신 기능을 등록하거나 삭제시 사용합니다. (무선통신 모듈은 별매입니다.)

자동/수동 모드 설정 스위치



자동 모드
문을 닫았을때 자동으로 잠깁니다.



수동 모드
문을 닫아도 문이 잠기지 않습니다.

단축아이콘

 : [N]버튼	 : [S]버튼	 : [무선통신설정]버튼
 : [*]버튼	 : [#]버튼	 : 숫자판 터치
 : 비밀번호	 : 태그키	 : 9V 사각건전지(6LF22)
 : 비상 경고 알림 램프	 : 문 열림	 : 문 잠김

※ 일반모드 : [N]버튼 / 보안모드 : [S]버튼

건전지 교체



실외측 건전지 교체알림램프가 적색으로 깜박이며 건전지 교체 알림 경고음이 울릴 경우, 실내측 건전지 덮개부분에 표시되어있는 화살표 방향으로 열고 1.5V 'AA' Size LR6 알카라인 건전지 전체를 교체해 주시기 바랍니다. (건전지 삽입부의 ⊖, ⊕ 표시를 확인하시기 바랍니다.)

음성안내

- 건전지 교체알림램프가 적색으로 깜박 일때: 음성 건전지를 교체해 주시기 바랍니다.

! 알아두기

- 건전지 수명은 1일 10회 사용 기준으로 1년간 사용 가능합니다. (건전지의 제조사, 제조일, 사용 환경 및 횟수에 따라 사용기간은 달라질 수 있습니다.)
- 동작은 1단계 상태 설정시 LED만 깜박이며, 경고음은 울리지 않습니다. (침입경보는 발생)
- 건전지는 누액이 발생하여 제품을 손상시킬수 있습니다. 건전지 교체시기가 아니라도 정기적으로 (약 6개월) 확인하고, 만약 건전지에 누액이 발생하였다면 모두 새 건전지로 교체해 주세요. (건전지 역삽입 시 누액이나 파열이 발생할 수 있으므로 주의)

외부 비상전원 사용방법

외부 비상전원 사용방법

비밀번호			C	*			태그키				
------	---	---	---	---	---	--	-----	---	---	---	---

! 알아두기

- 외부 비상전원 공급 단자는 극성이 없습니다.
- 비상전원은 내부 건전지가 모두 소모되어 동작이 되지 않을 때만 사용해주세요.

터치식 버튼 및 허수기능

RAN
DOM
CODE : 허수버튼

사용		RAN DOM CODE	C	*	🔒						
----	--	--------------------	---	---	---	--	--	--	--	--	--

① 알아두기

- 허수 기능을 사용할 경우 등록된 비밀번호를 마지막에 넣어야 문이 열립니다.
- 잠금된 손으로 누르거나 너무 빠르게 또는 버튼 2개를 동시에 누르는 경우 인식하지 않습니다.
- 숫자판에 이물질이 있으면 동작되지 않거나, 오동작을 할 수 있으므로 항상 청결 상태를 유지해야 합니다.

외부에서 문 열기 / 문 잠그기

1. 비밀번호 / 태그키로 문 열기

비밀번호		C	*	🔒		태그키			🔒
------	--	---	---	---	--	-----	--	--	---

2. 에티켓 기능으로 문 열기 (무음으로 문 열기)

비밀번호	 3초	 무음	C	*	🔒	태그키	 3초	 무음		🔒
------	--------	--------	---	---	---	-----	--------	--------	--	---

3. [자동잠김 / 수동잠김] 모드에서 문 잠그기

자동잠김		🔒	※ 문이 정상적으로 닫히지 않은 경우 경고음이 발생할 수 있으니 정상적으로 닫혔는지 확인해 주세요.								
수동잠김			0	🔒							

4. [자동잠김 / 수동잠김] 모드 설정

자동잠김			[자동잠김]모드로 설정하면 문을 닫았을 때 문이 자동으로 잠깁니다.
수동잠김			[수동잠김]모드로 설정하면 문을 닫아도 문이 잠기지 않습니다. ※ 설정 변경시 문을 열고 설정해 주세요.

🔊 음성안내

- 외부에서 문 열기
 - 문이 열렸을 때 : **음성** 열렸습니다.
- [자동잠김 / 수동잠김] 모드 설정하기
 - [자동잠김] 모드 설정시 : **음성** 자동잠김 모드가 설정되었습니다.
 - [수동잠김] 모드 설정시 : **음성** 수동잠김 모드가 설정되었습니다.
- [자동잠김/수동잠김]모드에서 문 잠그기
 - 문이 잠겼을 때 : **음성** 잠겼습니다.

내부에서 문 열기

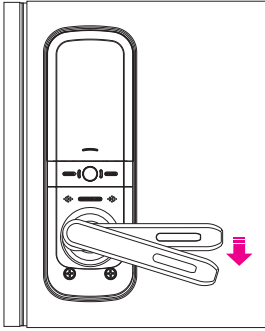

"패닉 릴리즈 방식 채용"

내부에서 손잡이를 아래로 내리면 문을 열 수 있습니다.

※ 손잡이를 끝까지 내려주세요.

패닉 릴리즈 방식이란?

실내측 손잡이를 내리는 동작만으로 문이 열리는 방식입니다.

※ 손잡이를 내린 상태에서 장시간 문을 열지 않으면 잠김 어려움이 발생할 수 있습니다.

내부에서 문 잠그기

1. 자동잠김 모드에서 문 잠그기

자동잠김 설정 상태에서 문을 닫으면 (♪ 뽁~뽁~ ~뽀리릭) 소리와 함께 문이 자동으로 잠깁니다.



문을 닫으면
♪ 뽁~뽁~
~뽀리릭

문이 잠기면
램프가 깜박
입니다.

2. 수동잠김 모드에서 문 잠그기

문을 닫고 [수동잠금] 버튼을 누르면 (♪ ~뽀리릭) 소리와 함께 문이 잠깁니다.

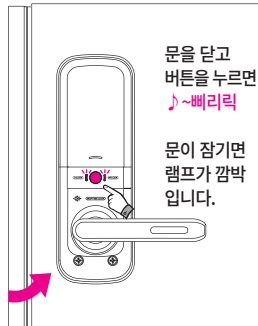

문을 닫고
버튼을 누르면
♪ ~뽀리릭

문이 잠기면
램프가 깜박
입니다.

🔊 음성안내

• 문이 열렸을 때 : **음성** 열렸습니다.

• 문이 잠겼을 때 : **음성** 잠겼습니다.

① 알아두기

• 문을 닫을 때 데드볼트가 나와있으면 문을 닫을 수 없습니다. 이때는 실내측 손잡이를 내려 데드볼트가 들어가게 한 후 문을 닫으세요.

※ 문이 정상적으로 닫히지 않은 경우 경고음이 발생할 수 있습니다. **문이 정상적으로 닫혔는지 꼭! 확인 하시기 바랍니다.**

[이중잠금] 설정 및 해제

1. [이중잠금]설정

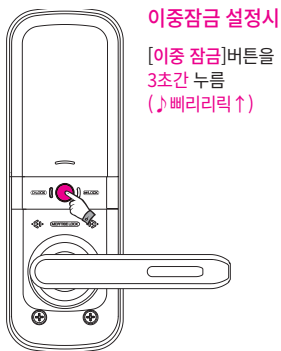

2. [이중잠금]해제

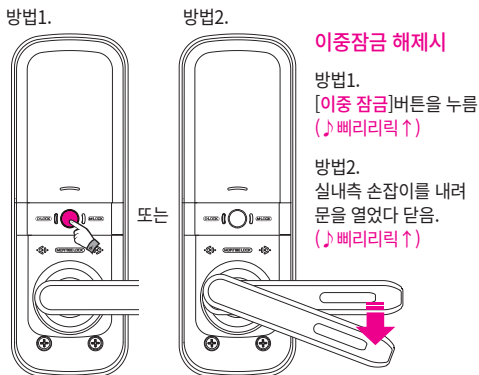

🔊 음성안내

- 이중잠금 설정시 전면터치 : **음성** 이중잠금 설정 상태입니다.

❗ 알아두기

- 이중잠금은 **문이 잠긴 상태에서만 설정가능** 합니다.
(문이 열려있는 상태에서 [이중잠금]을 설정하면 이중잠금이 설정되지 않습니다.)
- 실내측 손잡이를 내려 문을 열었다 닫은 후에는 [이중잠금] 상태는 자동으로 해제 됩니다.
- 음성안내 최소 설정시 음성안내가 나오지 않습니다. 단, 경보시 경보음은 어떤상태에서도 정상적으로 동작합니다.

자동 잠김 / 자동 되잠김 기능

1. 자동 잠김 기능

문을 닫았을 때 제품을 자동으로 잠겨주는 기능입니다.
(문을 닫았을 때 제품이 자동으로 잠기게 하려면 11쪽 '자동/수동잠김' 설정하기를 참고하세요.)

2. 자동 되잠김 기능

비밀번호나 태그키로 인종 후 7초 이내에 문을 열지 않으면 고객님의 재산보호를 위하여 자동으로 되잠김은 기능입니다.







❗ 알아두기

- 자동 되잠김 기능은 자동/수동설정에 상관없이 작동합니다.

일반모드 / 보안모드 전환

일반모드: 일반적으로 사용하는 모드, 제품출하시 일반모드로 출고.

보안모드: 관리자 기능을 추가하여 보안성을 높인 모드, 일반모드에서 제공하지 않는 개별등록 및 개별삭제기능을 제공.

-  : [N]버튼
-  : [S]버튼
-  : 태그키
-  : 사용자 비밀번호
-  : 관리자 비밀번호
-  : 등록할 신규 비밀번호

1. 보안모드에서 일반모드로 전환하기

	1	2	3	4	5	6	7	8	9	10	11
보안모드 상태											

2. 일반모드에서 보안모드로 전환하기

일반모드 상태											
---------	---	---	---	---	---	---	---	--	--	--	--

🔊 음성안내

1. 보안모드에서 일반모드로 전환하기

- [N]버튼 3초간 누름
: **음성** 현재 보안모드 입니다. 일반모드로 전환하시려면 관리자 비밀번호를 누르시고, [#]버튼을 누르세요.
- 관리자 비밀번호(MC) 입력 후 [#]버튼을 누름
: **음성** 등록하실 사용자 비밀번호를 누르시고, [#]버튼을 누르세요.
- 등록할 사용자 비밀번호(UC) 입력 후 [#]버튼을 누름
: **음성** 등록하실 사용자 비밀번호를 다시 한번 누르시고, [#]버튼을 누르세요.
- [#]버튼 누른 후 일반모드 전환완료 : **음성** 일반모드로 전환되었습니다.

2. 일반모드에서 보안모드로 전환하기 ※ 보안모드시 관리자 비밀번호를 반드시 기억해 주시기 바랍니다.

- [S]버튼 3초간 누름
: **음성** 현재 일반모드 입니다. 보안모드로 전환하시려면 사용자 비밀번호를 누르시고, [#]버튼을 누르세요.
- 사용자 비밀번호(UC) 입력 후 [#]버튼 누름
: **음성** 등록하실 관리자 비밀번호를 누르시고, [#]버튼을 누르세요.
- 등록할 관리자 비밀번호(MC) 입력 후 [#]버튼 누름
: **음성** 등록하실 관리자 비밀번호를 다시 한번 누르시고, [#]버튼을 누르세요.
- [#]버튼 누른 후 보안모드 전환완료 : **음성** 보안모드로 전환되었습니다.

① 알아두기

- 사용자/관리자 비밀번호는 4~12자리로 등록할 수 있습니다. (관리자 비밀번호는 사용자 비밀번호와 동일하게 등록불가)
- 일반↔보안 전환시 이전에 사용된 모드에 등록된 비밀번호 및 태그키는 자동으로 삭제됩니다.
- 모드 전환 시 이전에 사용된 모드에 등록된 비밀번호, 태그키는 자동으로 삭제됩니다.
- 제품 출하시 일반모드로 출고됩니다.

일반모드 등록 및 삭제

· 비밀번호 : 10개(4~12자리) / 태그키 : 20~50개(옵션)

일반모드 상태에서 등록하기

	1	2	3	4	5	6	7	8	9	10	11
비밀번호		1	4	RC	*	...	*				
태그키		1	5		...		*				

※ 연속 등록시에는 음영으로 표시된 부분을 반복합니다.

음성안내

비밀번호 등록하기

- [4]버튼 누름 : 음성 등록하실 사용자 비밀번호를 누르시고 [*]를 누르세요.
- 연속등록 후 [*]버튼 누름 : 음성 등록된 비밀번호 갯수는 [XX]개, 등록을 마쳤습니다.

태그키 등록하기

- [5]버튼 누름 : 음성 등록하실 카드를 인식부에 접촉해 주세요.
- 등록된 태그키 접촉 : 음성 이미 등록된 카드입니다.
- 연속등록 후 [*]버튼 누름 : 음성 등록된 카드 갯수는 [XX]개, 등록을 마쳤습니다.

※ 진행 과정을 종료하려면 [*]를 누르세요.

① 알아두기

- 비밀번호는 4~12자리로 반복등록을 포함하여 10개까지 등록이 가능합니다.
- 새 비밀번호/태그키를 등록하면 이전에 등록한 비밀번호/태그키는 자동으로 삭제됩니다.
- 20~50개 (옵션)의 태그키를 모두 등록하지 않고 등록을 끝내려면 [*]버튼을 누르세요.
- 등록된 태그키를 전부 분실하면 문을 열수 없습니다. (당사에서 제공하는 전용 태그키만 등록하시기 바랍니다)
- 비밀번호/태그키 변경 후 반드시 다시 한번 확인후 문을 닫아주세요.
- 등록/변경시 실수로 문이 잠길 수 있으니, 반드시 문을 열어둔 상태에서 등록/변경 바랍니다.

일반모드 상태에서 삭제하기

	1	2	3	4	5	6	7	8	9	10	11
태그키 삭제 (일괄삭제)		2	5								

음성안내

태그키 삭제하기 (일괄삭제)

- [5]버튼 누름 : 음성 카드가 일괄 삭제 되었습니다.
- ※ 진행 과정을 종료하려면 [*]를 누르세요.



보안모드 등록 및 삭제

△ 주의 : 보안모드 관리자 비밀번호는 절대 노출하거나 잊어버리지 않도록 주의가 필요합니다.
보안모드내에서 모든 설정 변경 시 관리자 비밀번호가 필요하며 A/S 진행시 유상처리됩니다.

· 비밀번호 : 10개(4~12자리) / 태그키 : 20~50개(옵션)

N : [N]버튼 **S** : [S]버튼  : 태그키
UC : 사용자 비밀번호 **MC** : 관리자 비밀번호 **RC** : 등록할 신규 비밀번호

보안모드 상태에서 등록하기

	1	2	3	4	5	6	7	8	9	10	11
비밀번호 등록	S	1	4	MC or 	#	RC	*	*			
태그키 등록	S	1	5	MC or 	#	태그키 등록번호 (2자리)		#		*	

※ 연속 등록시에는 음영으로 표시된 부분을 반복합니다.

음성안내

비밀번호 등록하기 ※관리자 비밀번호는 사용자 비밀번호와 동일 시 등록불가

- 관리자 비밀번호(MC) 또는 태그키 접촉 후 [#]버튼 누름 : 음성 등록하실 사용자 비밀번호를 누르시고, [*]를 누르세요.
- 연속등록 후 [*]버튼 누름 : 음성 등록된 비밀번호 갯수는 [XX]개, 등록을 마쳤습니다.

태그키 등록하기

- 관리자 비밀번호(MC) 또는 태그키 접촉 후 [#]버튼 누름 : 음성 등록번호 2자리를 누르시고, [#]버튼을 누르세요.
- 태그키 접촉 : 음성 카드가 등록되었습니다. 계속해서 등록하시려면 등록번호 2자리를 누르시고, [#]버튼을 누르세요.
- 태그키 연속접촉 후 [*]버튼 누름 : 음성 등록된 카드 갯수는 [XX]개, 등록을 마쳤습니다.

※ 진행 과정을 종료하려면 [*]를 누르세요.

※ 이미 등록된 카드 접촉시 음성 안내가 나오면서 등록되지 않습니다.

① 알아두기

- 비밀번호는 4~12자리로 반복등록을 포함하여 10개까지 등록이 가능합니다.
- 새 사용자 비밀번호를 등록하면 이전에 등록한 사용자 비밀번호는 모두 자동으로 삭제됩니다.
- 등록번호는 2자리로 1~50번까지 개별 등록가능 합니다. (예: 1에 경우 01을 20에 경우 20, 두자씩 불러주세요.)
- 등록된 태그키를 전부 분실하면 문을 열수 없습니다. (당사에서 제공하는 전용 태그키만 등록하시기 바랍니다.)
- 비밀번호/태그키 변경 후 반드시 다시 한번 확인후 문을 닫아주세요.
- 등록/변경시 실수로 문이 잠길수 있으니, 반드시 문을 열어둔 상태에서 등록/변경 바랍니다.

보안모드 상태에서 삭제하기

	1	2	3	4	5	6	7	8	9	10
태그키 일괄삭제	[S]	2	5	MC or	#					
태그키 개별삭제	[S]	3	5	MC or	#	태그키 삭제번호 (2자리)	#	*		

※ 연속 삭제시에는 음영으로 표시된 부분을 반복합니다.

음성안내

태그키 일괄삭제하기

- [2]버튼 누름 : 음성 일괄삭제 모드입니다. 사용자 카드 일괄삭제는 5번, 취소하시려면 [*]를 누르세요.
- [5]버튼 누름 : 음성 관리자 비밀번호나 등록된 카드를 인식부에 접촉하시고, [#]버튼을 누르세요.
- 관리자 비밀번호(MC) 또는 태그키 접촉 후 [#]버튼 누름 : 음성 카드가 일괄 삭제 되었습니다.

태그키 개별삭제하기

- [3]버튼 누름 : 음성 개별삭제 모드입니다. 사용자 카드 개별삭제는 5번, 취소하시려면 [*]를 누르세요.
- [5]버튼 누름 : 음성 관리자 비밀번호나 등록된 카드를 인식부에 접촉하시고, [#]버튼을 누르세요.
- 관리자 비밀번호(MC) 또는 태그키 접촉 후 [#]버튼 누름 : 음성 삭제번호 2자리를 누르시고, [#]버튼을 누르세요.
- 삭제번호 2자리 누른 후 [#]버튼 누름 : 음성 카드가 삭제되었습니다. 계속해서 삭제하려면 삭제번호 2자리를 누르시고, [#]버튼을 누르세요. 취소하시려면 [*]를 누르세요.
- 마지막 카드 삭제 이후 [*]버튼 누름 : 음성 삭제를 마칩니다.

※ 진행 과정을 종료하려면 [*]를 누르세요.

보안모드 관리자 변경/등록 및 삭제

· 비밀번호 : 1개(4~12자리) / 태그키 : 3개

[N] : [N]버튼

[S] : [S]버튼

[CARD] : 태그키

[UC] : 사용자 비밀번호

[MC] : 관리자 비밀번호

[RC] : 등록할 신규 비밀번호

1. 관리자 비밀번호 변경하기

	1	2	3	4	5	6	7	8	9	10	11
비밀번호 변경	[S]	8	4	[MC] or [CARD]	#	[RC]	#	[RC]	#		

2. 관리자 태그키 등록하기

태그키 등록	[S]	8	5	[MC] or [CARD]	#	[CARD]	*				
--------	-----	---	---	----------------	---	--------	---	--	--	--	--

3. 관리자 태그키 일괄 삭제하기

태그키 일괄삭제	[S]	8	6	[MC] or [CARD]	#	5					
----------	-----	---	---	----------------	---	---	--	--	--	--	--

🔊 음성안내

- [8]버튼 누름 : 음성 관리자모드입니다. 관리자 비밀번호 변경은 4번, 관리자 카드 등록은 5번, 관리자 카드 삭제는 6번, 취소하시려면 [*]를 누르세요.

1. 관리자 비밀번호 변경하기

- 관리자 비밀번호(MC) 또는 태그키 접촉 후 [#]버튼 누름 : 음성 등록하실 관리자 비밀번호를 누르시고, [#]버튼을 누르세요.
- 등록할 관리자 비밀번호 입력 후 [#]버튼 누름 : 음성 등록하실 관리자 비밀번호를 다시 한번 누르시고, [#]버튼을 누르세요.
- 등록할 관리자 비밀번호를 다시 한번 누른 후 [#]버튼 누름 : 음성 등록을 마쳤습니다.

2. 관리자 태그키 등록하기

- 관리자 비밀번호(MC) 또는 태그키 접촉 후 [#]버튼 누름 : 음성 등록하실 관리자 카드를 인식부에 접촉해주세요.
- 연속접촉 후 [*]버튼 누름 : 음성 등록된 카드 갯수는 [XX]개, 등록을 마쳤습니다.



3. 관리자 태그키 일괄 삭제하기

- 관리자 비밀번호(MC) 또는 태그키 접촉 후 [#]버튼 누름 : 음성 관리자 카드 일괄삭제는 5번, 취소하시려면 [*]를 누르세요.
- [5]버튼 누름 : 음성 관리자 카드가 일괄삭제 되었습니다.

① 알아두기

- 보안모드 사용시 관리자 비밀번호로 설정된 번호는 사용자 비밀번호로 등록할 수 없습니다.
- 관리자 비밀번호는 4~12자리로 1개만 등록 가능하며, 태그키는 최대 3개 등록 됩니다.
- 관리자 태그키를 등록시 기존의 관리자 태그키는 자동으로 삭제됩니다.
- 관리자 태그키 일괄삭제를 진행 중 종료하시려면 [*]버튼을 누르세요.

음성안내 크기 조절

최소크기						1			
중간크기		#	C or 	#	1	2			
최대크기						3			



음성안내

- [1]버튼 누름 : 음성 최소크기는 1번, 중간크기는 2번, 최대크기는 3번, 취소 하려면 [*]를 누르세요.
- [1], [2], [3] 버튼 중 해당번호 버튼 누름 : 음성 설정되었습니다.
- ※ 진행 과정을 종료하려면 [*]를 누르세요.

① 알아두기

- 공장출하 초기 음성안내 크기는 최대크기입니다.
- 음성안내 크기는 1단계~3단계까지 조절가능합니다.
- 최소/중간/최대 3단계까지 조절이 가능합니다. (1번 : 최소크기 설정시 무음 처리됩니다.)
- 음성안내크기를 최소크기로 설정하셔도 소비자에 편리성을 위해 부가기능 메뉴 설정시 음성이 출력됩니다.

동작음 크기 조절

소리를 작게						7			
소리를 크게		#	C or 	#	3	9			

음성안내

- [3]버튼 누름 : 음성 동작음을 작게 하려면 7번, 동작음을 크게 하려면 9번, 취소하시려면 [*]를 누르세요.
- [7]버튼 누름 : 음성 [XX단계] (1~8단계)
- [9]버튼 누름 : 음성 [XX단계] (1~8단계)
- [*]버튼 누름 : 음성 부가기능을 마칩니다.
- ※ 진행 과정을 종료하려면 [*]를 누르세요.

① 알아두기

- 공장출하 초기 동작음 크기는 8단계(최대크기)입니다.
- 동작음 크기는 1단계~8단계까지 조절가능합니다.
- 동작음이 1단계일 경우 침입경보음을 제외한 모든 동작음은 무음이 됩니다. (에러음 무음)

건전지 잔량 및 자가 시스템 체크

1. 자가시스템 체크 기능

음성안내



#



or



#

4

2. 건전지 잔량 확인하기

음성안내



#



or



#

5

음성안내

- [4]버튼 누름 : **예시** 현재 [일반모드 / 보안모드]입니다. 등록된 비밀번호 갯수는 [XX]개, 등록된 카드 갯수는 [XX]개, 건전지 잔량은 [XX% 이상 / 이하]입니다. [자동잠김 또는 수동잠김] 모드가 설정되었습니다.
 - [5]버튼 누름 : **예시** 건전지 잔량은 [XX% 이상 / 이하]입니다.
- ※ 진행 과정을 종료하려면 [*]를 누르세요.

1회용 비밀번호 등록

등록하기



#



or



#

2

RC

#

RC

#

음성안내

- [2]버튼 누름 : **음성** 등록하실 1회용 비밀번호를 누르시고, [#]버튼을 누르세요.
 - [비밀번호]+[#]버튼 누름 : **음성** 다시 한번 등록하실 1회용 비밀번호를 누르시고, [#]버튼을 누르세요.
 - [#]버튼 누름 : **음성** 1회용 비밀번호가 등록되었습니다.
- ※ 진행 과정을 종료하려면 [*]를 누르세요.

① 알아두기

- 1회용 비밀번호는 4~12자리로 1개 등록 할 수 있습니다.
- 1회용 비밀번호는 임시로 사용됩니다. 1회용 비밀번호를 사용하여 문을 해제시 1회용 비밀번호는 자동으로 해제됩니다.
- 1회용 비밀번호 등록 상태에서는 무한 허수 기능을 사용 할 수 없습니다.

장난방지 및 해킹경보 기능

틀린 비밀번호를 5회 연속하여 인식하거나 등록되지 않은 태그키를 5회 연속하여 접촉하면 장난방지 및 해킹경고 기능이 작동하여 경보음이 울리고 약 1분간 해당 기능의 동작을 차단합니다.

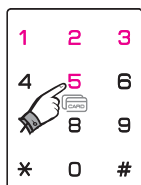

미등록 비밀번호
5회 입력

또는



미등록 태그키
5회 접촉



음성안내

- 장난 및 해킹 경보음이 울리기 전 : 음성 1분간 동작이 차단됩니다.

① 알아두기

- 장난 및 해킹경보 기능이 동작하였다면 자동 해제시까지 1분정도 기다려야 합니다.

무단침입 시 비상경보 기능

문이 닫히고 제품이 잠긴 상태로 5초가 지나면 무단침입 감시기능이 작동합니다.

감시기능 작동 중 제품이 해제되지 않고 문이 열린 것이 감지되면 2분간 비상경보음이 울립니다.

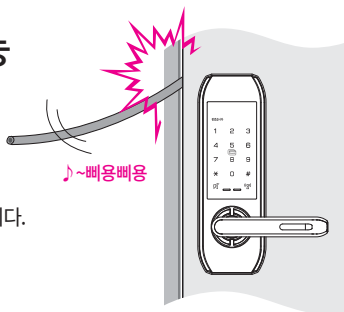

경보음 해제 방법

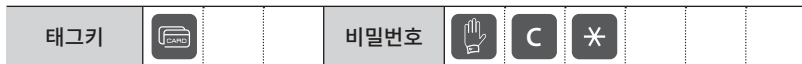

① 알아두기

- 무단 침입 비상경보음은 약 2분간 울립니다.
- 무단 침입 비상경보음이 울릴 때 실외측에서 등록된 비밀번호나 태그키로 경보음을 해제하면 정상 동작 상태로 돌아옵니다.

무선통신팩 / 리모콘

옵션사항 (별매품)

1. 무선 통신팩

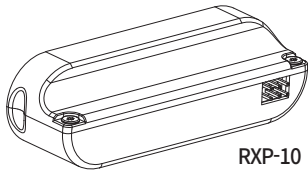

RXP-10

무선통신팩과 리모콘 패키지를 별도로 구매하여 장착하면 리모컨을 연동하여 사용할 수 있습니다.

고객센터 1544-1303

2. 거치용 리모콘 / 휴대용 리모콘

거치용 리모콘

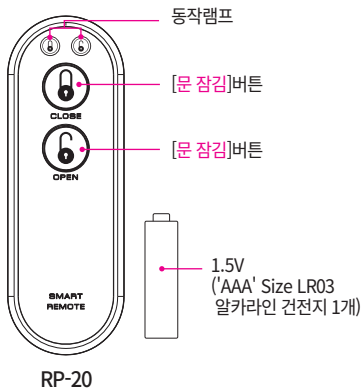

RP-20

- ※ 1.5V('AAA' Size LR03 알카라인 건전지)가 포함되어 있습니다.
- ※ 뒷면 배터리 커버를 열면, 건전지를 새제품으로 교체할 수 있습니다.

휴대용 리모콘

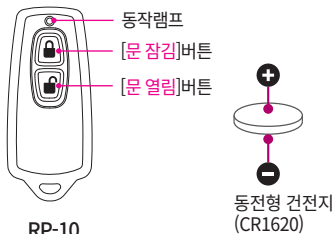

RP-10

※ 뒷면에 나사를 풀면 건전지를 새제품으로 교체할 수 있습니다.

① 알아두기

- 무선 통신팩 작동 상태는 리모콘 및 무선연동시스템을 이용하여 기능을 실행해서 확인하실 수 있습니다.
- 리모콘의 동작램프가 희미하게 점등되며 동작거리가 짧아지거나, 제품이 동작하지 않을 때에는 건전지를 교체하여 주시기 바랍니다. (건전지 교체시 ⊖, ⊕ 극성에 유의하여 교체하시기 바랍니다.)
- 리모콘은 전파를 이용하는 무선기기이므로 다른 무선기기의 영향을 받을 경우 문이 열리지 않을 수 있습니다.

3. 무선 통신팩 장착방법

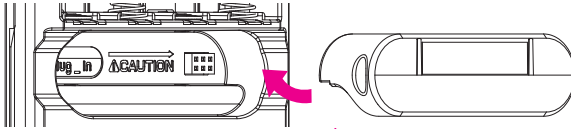

△ 주의 : 소켓의 방향을 잘 맞추어 장착해주세요.

1. 실내측 건전지 덮개를 열고, 건전지를 빼기
2. 무선 통신팩 연결단자에 무선통신팩을 장착
3. 건전지를 ⊖와 ⊕방향에 맞도록 확인 후 건전지 넣기
4. 무선통신팩이 바르게 장착되면(삐리리릭~♪) 소리가 울림

4. 리모콘 등록 및 삭제

· 리모콘 : 5개



[무선통신설정]버튼



:리모콘 문 열림



:리모콘 문 잠김



:비밀번호

리모콘으로 등록 / 삭제하기 (무선 통신팩)

등록	리모콘키	3초	1	C or	#	or	*		
삭제	일괄삭제	3초	2	C or	#				

※ 연속 등록시에는 음영으로 표시된 부분을 반복합니다.

5. 리모콘으로 문 열기 / 문 잠그기

문 열림			문 잠김					
------	--	--	------	--	--	--	--	--

① 알아두기

· 리모콘을 새로 등록하면 기존에 등록된 리모콘 정보는 자동으로 모두 삭제됩니다.

제품인증내역

인증 받은자의 상호	밀레시스텍(주)
기기명칭(모델명)	RFID/USN용 무선기기(13.56MHz 대역 사용 기기 : MI-5500)
제조사/제조국가	밀레시스텍(주)/대한민국
인증번호	R-CMM-Mir-MI-5500
인증년월일	20 - -
제조년월일	20 - -

인증 받은자의 상호	밀레시스텍(주)	인증 받은자의 상호	밀레시스텍(주)
기기명칭(모델명)	특정소출력 무선기기 (안전시스템용 무선기기 : RP-10)	기기명칭(모델명)	특정소출력 무선기기 (안전시스템용 무선기기 : RP-20)
제조사/제조국가	밀레시스텍(주)/대한민국	제조사/제조국가	밀레시스텍(주)/대한민국
인증번호	KCC-CRM-Mir-RP-10	인증번호	R-CRM-Mir-RP-20
인증년월일	20 - -	인증년월일	20 - -
제조년월일	20 - -	제조년월일	20 - -

- 이 기기는 가정용(B)급 전자파 적합 기기로서 주로 가정에서 사용하는 것을 목적으로 하며, 모든 지역에서 사용할 수 있습니다.
- 사용설명서의 내용은 제품의 기능 향상을 위해, 사용자에게 사전 통보 없이 임의로 변경될 수 있습니다.

고장이라고 하기 전에

증 상	조 치	관련 페이지
제품이 동작은 하나 건전지 표시가 깜빡이고 "뵙뵙뵙뵙" 소리가 나요.	건전지 전력이 부족합니다. 새 건전지로 교체하기 바랍니다. (잔여수명 약 10일)	10
건전지를 새것으로 교체했는데, 동작이 안되요.	건전지 삽입 방향이 올바르지 않습니다. 건전지를 삽입구 내부의 건전지 방향과 동일하게 넣어주세요.	10
건전지의 사용시간이 설명서와 달라요.	건전지는 1.5V 'AA' Size LR6 Alkaline, 4개(DC6V)만 사용해 주세요. 사용 환경에 따라 사용 기간은 달라질 수 있습니다.	10
숫자판을 눌러도 동작이 안돼요.	건전지가 과소모 되었습니다. 새 건전지로 교체하시기 바랍니다.	10
	건전지가 과소모 되어 외부에서 문을 열 수가 없을 때, 1.5V 'AA' Size LR6 Alkaline, 4개(DC6V)를 외부 비상 전원공급 단자에 접촉하여 문을 여십시오.	10
비밀번호를 누르고 손잡이를 내린 상태로 문을 열지 않으면 "뵙뵙뵙뵙" 소리가 나요.	손잡이를 내린 상태로 문을 열지 않으면 잠시 후 잠김 어려움이 올립니다.	11
문을 닫아도 자동으로 잠기지 않아요.	[자동잠김(A) / 수동잠김(M)] 잠김설정을 [수동잠김(M)]으로 설정하였습니다. [자동잠김(A)]으로 설정하시기 바랍니다.	11
문을 닫으려고 하는데 무언가 걸려서 문을 닫을 수 없어요.	데드볼트가 나와있습니다. 실내측 손잡이를 내려 데드볼트를 넣은 후 문을 닫으십시오.	12
비밀번호로 문을 열고자하면 계속 "뵙~뵙~" 소리만 나요.	비밀번호가 누군가에 의해 변경되었습니다. 비밀번호를 새로 등록해 사용하시기 바랍니다.	15
태그키를 접촉하면 "뵙~뵙~" 소리만 나고 문이 안 열려요.	미등록 태그키이거나 누군가에 의해 삭제된 상태입니다. 태그키를 새로 등록해 사용하시기 바랍니다.	15
제품이 동작은 잘 하는데 소리가 나지 않거나 너무 작아 답답해요.	에티켓 기능으로 문을 열면 일시적으로 소리가 나지 않습니다.	11
	동작음이 "무음"상태입니다. 소리가 나도록 설정해 사용하세요.	19
비밀번호 ①②③④로 문이 열려요.	제품 출시시 비밀번호가 ①②③④로 등록되어 출시되오니 새로운 비밀번호로 변경하여 사용하시기 바랍니다.	15

고장이라고 하기 전에

증 상	조 치	관련 페이지
숫자 버튼을 누르면 "뵉 뵉 뵉 뵉" 소리가 나고 아무것도 할 수가 없어요.	[이중잠금]상태입니다. [잠금/열림]버튼을 눌러 해제한 후 사용하시기 바랍니다.	13
태그키를 접촉하면 "뵉 뵉 뵉 뵉" 소리가 나며 문이 안 열려요.	[이중잠금]상태입니다. [잠금/열림]버튼을 눌러 해제한 후 사용하시기 바랍니다.	13
비밀번호를 몇번 틀리고 난 후 처음 듣는 경고음이 나고 작동을 안해요.	비밀번호가 5회 틀리면 고객님의 재산보호를 위해 '장난방지 및 해킹경고'기능이 약 1분간 동작합니다.	21
리모콘을 눌러도 문이 열리지 않아요.	리모콘에 건전지가 들어있지 않거나 건전지가 모두 소모되었습니다. 건전지를 새 제품으로 교체후 사용하세요. RP-20(사용시) : 1.5V('AAA' Size LR03 알카라인 건전지 1개) RP-10(사용시) : CR-1620 (동전형 건전지)	22
	등록되지 않는 리모콘으로는 제품을 열 수 없습니다. 등록하여 사용하시기 바랍니다.	23
	리모콘의 등록정보가 삭제 되었습니다. 재 등록하여 사용하시기 바랍니다.	23
리모콘 불빛이 흐리고 동작이 열리지 않아요.	리모콘에 건전지가 들어있지 않거나 건전지가 모두 소모되었습니다. 건전지를 새 제품으로 교체후 사용하세요. RP-20(사용시) : 1.5V('AAA' Size LR03 알카라인 건전지 1개) RP-10(사용시) : CR-1620 (동전형 건전지)	22
사용하던 리모콘을 동작시키면 디지털 도어록에서 "뵉뵉뵉" 소리가 나며 문이 열리지 않아요.	여러번 버튼을 누르면 리모콘 장난방지 기능이 동작하여 리모콘으로 디지털 도어록을 열 수 없습니다. 다시 등록하여 사용하시기 바랍니다.	23
제품을 만지다가 경고음이 울려요.	침입경보기능이 작동하였군요. 비밀번호나 태그키를 접촉해 해제하세요.	21
가끔가다 제품에서 "뵉 뵉" 소리가 나요.	밖에서 누군가가 제품을 동작 시킨 것입니다. 소리가 날 때 문밖을 잘 살펴보세요.	

MEMO

MEMO

MEMO

MEMO

제품보증서

- 보증기간은 설치일 기준 1년입니다.

모델명		일련번호		설치일 (구입일)	20
고객성명		주소			
전화번호 (휴대폰)					
설치점		설치자		전화번호 (휴대폰)	

- A/S 발생 시 제품 보증서가 없으면 유상 처리되오니 잘 보관하여 주십시오.
- 보증서 내의 설치일 및 설치점(자)의 기록이 누락된 경우 유상 처리됩니다.
- 제품의 일련번호가 없으면 정품이 아니므로 A/S 시 유상 처리됩니다.
- 제품 설치 및 A/S 문의 : **1544-1303**



제품보증서

- 밀레시스텍(주)은 완벽한 제품 공급을 위해 3차례의 검사공정 및 신뢰성 검사를 거치고 있습니다.
- 제품 사용상의 문제 발생 시 고장 신고가 접수되면 A/S 지정점에서 즉시 출동하여 수리에 드리며 제품하자 시 A/S 또는 무상 교환이 이루어집니다.
- A/S 지정점에서 충실한 A/S가 안될 경우 본사로 연락 주시기 바랍니다.

소비자 피해 유형		보상내역	
		보증 기간 내	보증 기간 이후
정상적인 사용상태	설치 후 12개월 이내 발생시	무상수리	유상수리
	동일하자에 대해 2회 발생시	무상수리	유상수리
	동일하자에 대해 3회 발생시	제품교환	유상수리
	수리용 부품이 없는 경우	제품교환	제품교환(정률감가상각에 의함)
소비자의 고의 및 과실	건전지 교체 잘못, 입력 방법 미숙 등의 실수에 의한 출장 시	유상수리	유상수리
	건전지 등 소모품 교환	유상수리	유상수리
	제품의 본래 목적 이외의 사용으로 인한 고장 및 손상	유상수리	유상수리
	고의로 인한 고장 및 파손	유상수리	유상수리
	대리점이나 서비스센터 기사가 아닌 사람이 설치하거나 수리하여 고장 발생시	유상수리	유상수리
화재, 천재지변 등에 의한 고장 및 손상		유상수리	유상수리



- 정격전압 : DC 6V
- 건전지의 수명이 끝난 경우 동시에 모든 건전지를 교체할 것
(사용하지 않은 건전지와 사용 중이거나 사용이 완료된 건전지를 혼용하지 말 것)
- 건전지 역 삽입시 누액이나 파열이 발생할 수 있으므로 주의

경기도 부천시 부천로 198번길 18 (춘의동, 춘의테크노파크 201동 9층)

A/S : 1544-1303

주의사항

본 제품은 비 열쇠식 도어록으로 고장시 도어록 일부를 파손
할 수 있음 (비 열쇠식 모델에 한함)